

ВЕНТИЛЯТОРЫ ОСЕВЫЕ ДЛЯ ДЫМОУДАЛЕНИЯ **ВО 13-284**

Назначение

Вентиляторы предназначены для удаления образующихся при пожаре дымовоздушных смесей в системах аварийной противодымной вентиляции.

Время работы вентиляторов при температуре перемещаемой дымовоздушной среды 400 °С – не менее 2 часов, при температуре перемещаемой дымовоздушной среды 600 °С – не менее 1,5 часов.

Условия эксплуатации

Вентиляторы предназначены для эксплуатации в условиях умеренного климата (У) и тропического (Т) климата 2-ой и 3-ей категории размещения. При защите двигателей от атмосферного воздействия допускается использование вентиляторов в умеренном климате по 1-й категории размещения.

Температура окружающей среды от –40 °С до +40 °С (для вентиляторов в тропическом исполнении до +45 °С), запыленность – не более 10 мг/м³.

Перемещаемая среда не должна вызывать ускоренной коррозии материалов проточной части вентиляторов, не должна содержать взрывчатых веществ, липких и волокнистых материалов.

Обозначение вентилятора	Типоразмер двигателя	Производительность, м ³ /с	Полное давление при t = 20 °С, Па	Полное давление при t = 400 °С, Па	Полное давление при t = 600 °С, Па	Частота вращения РК, об/мин	Установочная мощность, кВт	Масса не более, кг
ВО-13-284 4/30-5 ДУ	AIP90L2	3,62-4,63	545-505	237-220	182-168	2871	3	78
	AIP63B4	1,72-2,20	125-115	54-50	42-38	1365	0,37	55
ВО-13-284 6/30-5 ДУ	AIP71A4	1,88-2,51	165-148	72-64	55-49	1391	0,55	63
ВО-13-284 8/30-5 ДУ	AIP71B4	2,00-2,62	190-160	83-70	63-53	1388	0,75	64
ВО-13-284 10/30-5 ДУ	AIP71B4	2,00-2,62	210-180	91-78	70-60	1388	0,75	65
	AIP63A6	1,23-1,61	80-68	35-30	27-23	885	0,18	57
ВО-13-284 12/30-5 ДУ	AIP71B4	2,00-2,62	225-190	98-83	75-63	1388	0,75	66
	AIP63A6	1,27-1,67	90-77	39-33	30-26	885	0,18	57
ВО-13-284 4/30-6,3 ДУ	AIP80B4	3,6-4,6	210-190	91-83	70-63	1413	1,5	83
	AIP71A6	2,2-2,9	87-80	38-35	29-27	908	0,37	80
ВО-13-284 6/30-6,3 ДУ	AIP90L4	3,8-5,2	275-245	120-107	92-82	1424	2,2	95
	AIP71B6	2,4-3,3	110-98	48-43	37-33	900	0,75	80
ВО-13-284 8/30-6,3 ДУ	AIP90L4	4,1-5,4	320-170	139-74	107-57	1424	2,2	96
	AIP71B6	2,6-3,4	130-100	57-43	43-33	900	0,55	81
ВО-13-284 10/30-6,3 ДУ	AIP90L4	4,1-5,4	355-300	154-130	118-100	1424	2,2	96
	AIP71B6	2,6-3,4	140-120	61-52	47-40	900	0,55	81
ВО-13-284 12/30-6,3 ДУ	AIP90L4	4,1-5,4	370-315	161-137	123-105	1424	2,2	97
	AIP71B6	2,6-3,4	150-125	65-54	50-42	900	0,55	82
	AIP80A6	2,6-3,5	155-130	67-57	52-43	916	0,75	85
ВО-13-284 4/30-8 ДУ	AIP112M4	7,5-9,6	355-325	154-141	118-108	1445	5,5	171
	AIP90L6	4,8-6,2	150-115	65-50	50-38	936	1,5	145
	AIP80B8	3,5-4,5	80-73	35-32	27-24	683	0,55	135

ВЕНТИЛЯТОРЫ ОСЕВЫЕ ДЛЯ ДЫМОУДАЛЕНИЯ **ВО 13-284**

Обозначение вентилятора	Типоразмер двигателя	Производительность, м ³ /с	Полное давление при t = 20 °С, Па	Полное давление при t = 400 °С, Па	Полное давление при t = 600 °С, Па	Частота вращения РК, об/мин	Установочная мощность, кВт	Масса не более, кг
ВО-13-284 6/30-8 ДУ	AIP132S4	8,1-10,8	465-415	202-180	155-138	1455	7,5	192
	AIP100L6	5,3-7,0	197-175	86-76	66-58	949	2,2	157
	AIP90LA8	3,9-5,2	110-97	48-42	37-32	705	0,75	145
ВО-13-284 8/30-8 ДУ	AIP132S4	8,6-11,3	540-460	235-200	180-153	1455	7,5	193
	AIP100L6	5,6-7,3	230-195	100-85	77-65	949	2,2	158
	AIP90LB8	4,1-5,4	124-105	54-46	41-35	697	1,1	146
ВО-13-284 10/30-8 ДУ	AIP132S4	8,6-11,2	595-505	259-220	198-168	1455	7,5	193
	AIP100L6	5,6-7,3	255-215	111-93	85-72	949	2,2	158
	AIP90B8	4,1-5,4	135-115	59-50	45-38	698	2,2	146
ВО-13-284 12/30-8 ДУ	AIP132M4	8,6-11,3	630-530	274-230	210-177	1458	1,1	210
	AIP100L6	5,6-7,3	265-225	115-98	88-75	949	2,2	158
	AIP90LB8	4,1-5,4	145-120	63-52	48-40	698	1,1	147
ВО-13-284 4/30-10 ДУ	B160S4	14,8-18,9	570-525	248-228	190-175	1466	15	315
	AIP112MB6	9,5-12,3	240-220	104-96	80-73	949	4	236
	AIP100L8	7,0-9,0	130-120	57-52	43-40	698	1,5	222
ВО-13-284 6/30-10 ДУ	AIP160M4	15,9-21,2	735-655	320-285	245-218	1467	18,5	340
	AIP132S6	10,5-14,0	320-265	139-115	107-88	967	5,5	258
	AIP112MA8	7,6-10,2	170-150	74-65	57-50	705	2,2	236
ВО-13-284 8/30-10 ДУ	AIP132M6	11,5-14,6	375-318	163-138	125-106	968	7,5	275
	AIP112MB8	8,1-10,7	200-170	87-74	67-57	706	3	238
ВО-13-284 10/30-10 ДУ	AIP132M6	11,2-14,6	410-350	178-152	137-117	968	7,5	275
	AIP112MB8	8,1-10,7	220-185	96-80	73-62	707	3	238
ВО-13-284 12/30-10 ДУ	AIP132M6	11,2-14,6	435-365	189-159	145-122	968	7,5	277
	AIP112MB8	8,1-10,7	230-195	100-85	77-65	707	3	240
ВО-13-284 4/30-12,5ДУ	5A200L4	29,0-37,2	900-835	391-363	300-278	1476	45	610
	AIP160M6	19,7-24,6	395-360	172-157	132-120	974	15	460
	AIP132M8	14,5-18,1	215-195	93-85	72-65	719	5,5	393
ВО-13-284 6/30-12,5ДУ	AIP180M6	20,5-27,5	505-450	220-196	168-150	973	18,5	495
	AIP160S8	15,4-20,7	285-255	124-111	95-85	731	7,5	435
ВО-13-284 8/30-12,5ДУ	5A200M6	22,0-28,8	600-505	261-220	200-168	977	22	574
	AIP160M8	16,4-21,6	334-280	145-122	111-93	731	11	462
ВО-13-284 10/30-12,5ДУ	5A200M6	22,0-28,8	655-555	285-241	218-185	977	22	574
	AIP160M8	16,4-21,6	370-310	161-135	123-103	731	11	462
ВО-13-284 12/30-12,5ДУ	5A200M6	22,0-28,8	690-585	300-254	230-195	977	22	574
	AIP160M8	16,4-21,6	385-325	167-141	128-108	731	11	464

ВЕНТИЛЯТОРЫ ОСЕВЫЕ ДЛЯ ДЫМОУДАЛЕНИЯ **ВО 13-284**

[Аэродинамические характеристики]

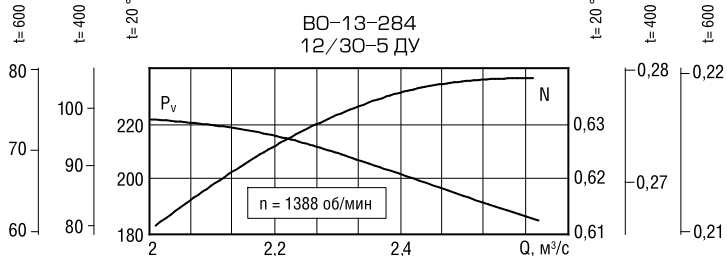
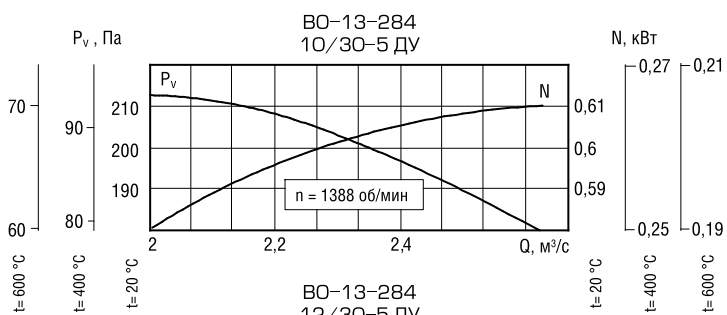
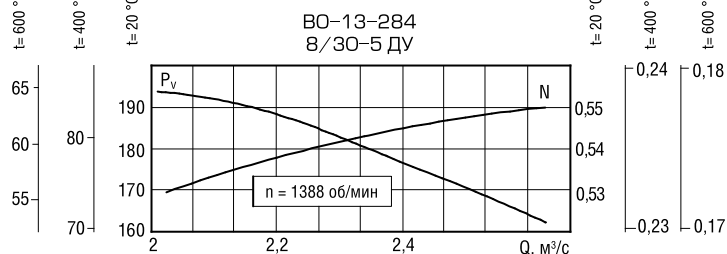
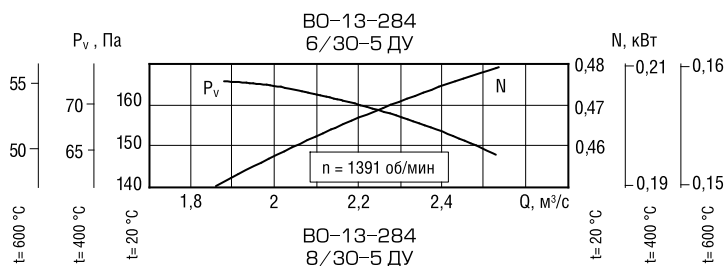
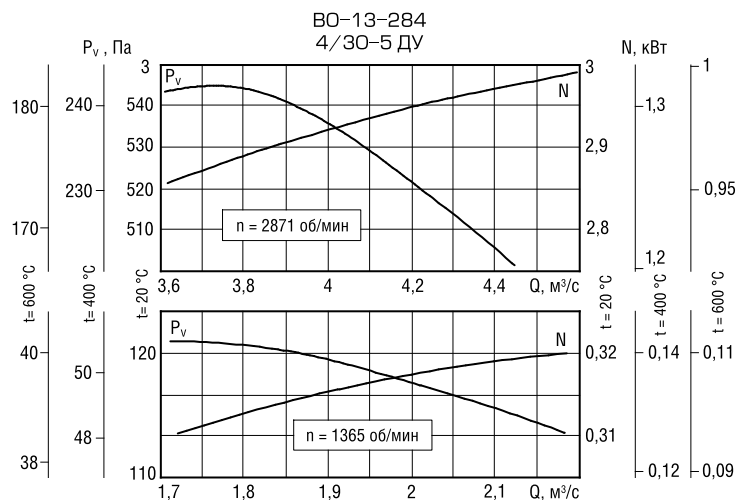

ВЕНТИЛЯТОРЫ ОСЕВЫЕ ДЛЯ ДЫМОУДАЛЕНИЯ **ВО 13-284**

[Аэродинамические характеристики]

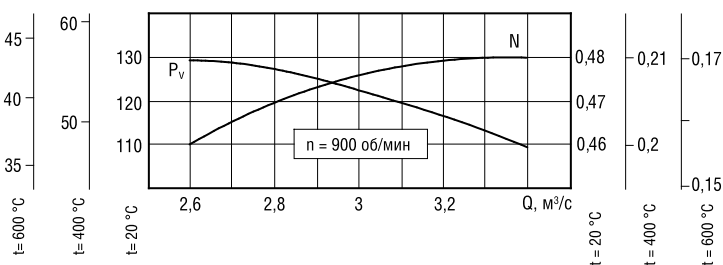
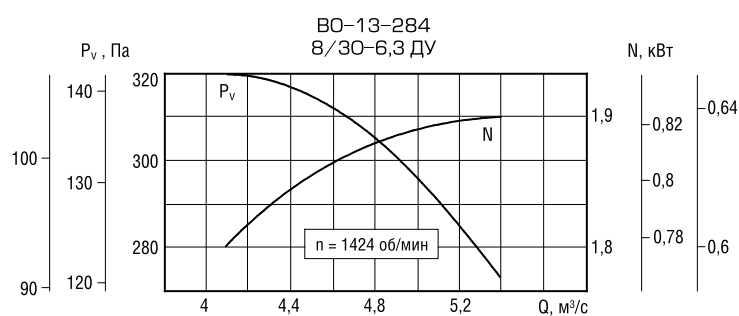
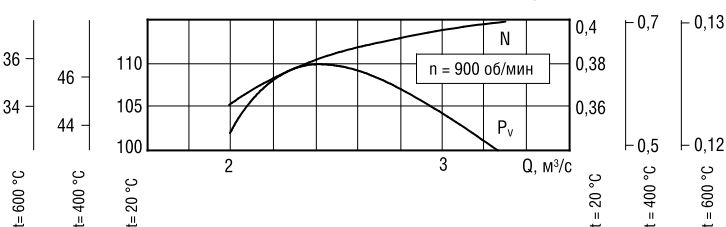
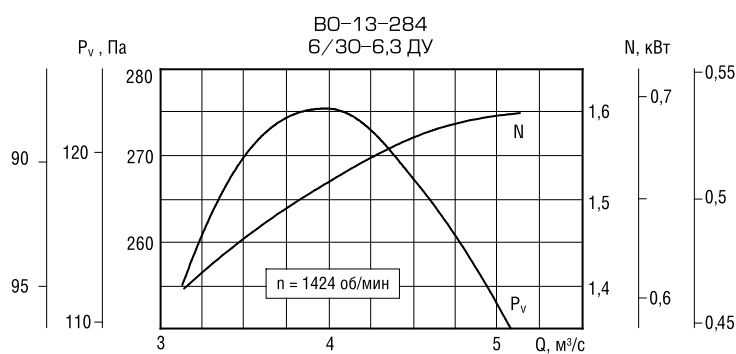
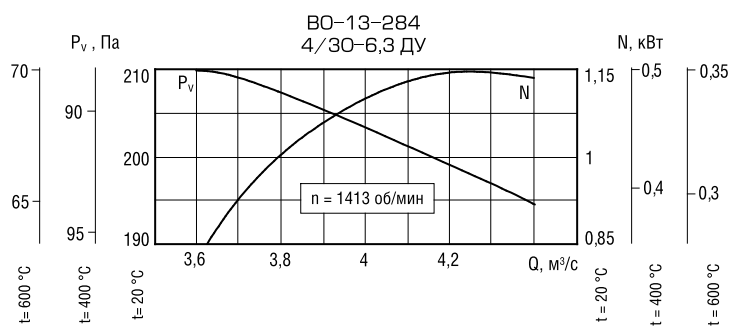

ВЕНТИЛЯТОРЫ ОСЕВЫЕ ДЛЯ ДЫМОУДАЛЕНИЯ **ВО 13-284**

[Аэродинамические характеристики]

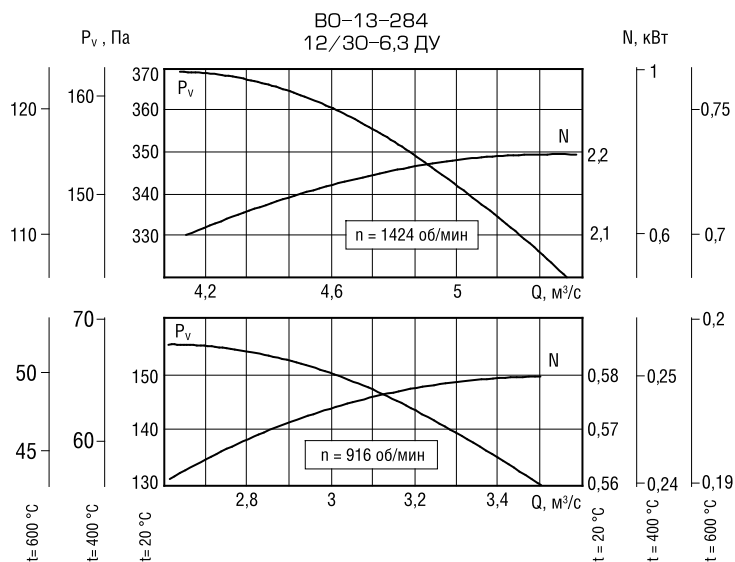
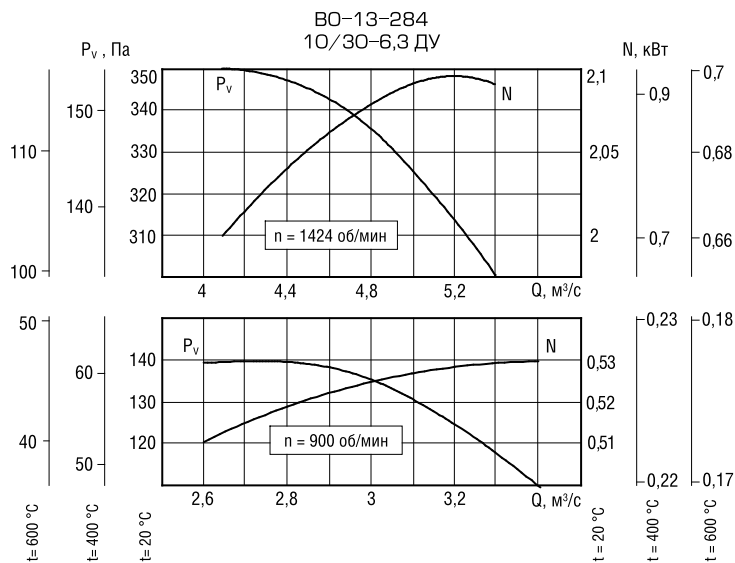

ВЕНТИЛЯТОРЫ ОСЕВЫЕ ДЛЯ ДЫМОУДАЛЕНИЯ **ВО 13-284**

[Аэродинамические характеристики]

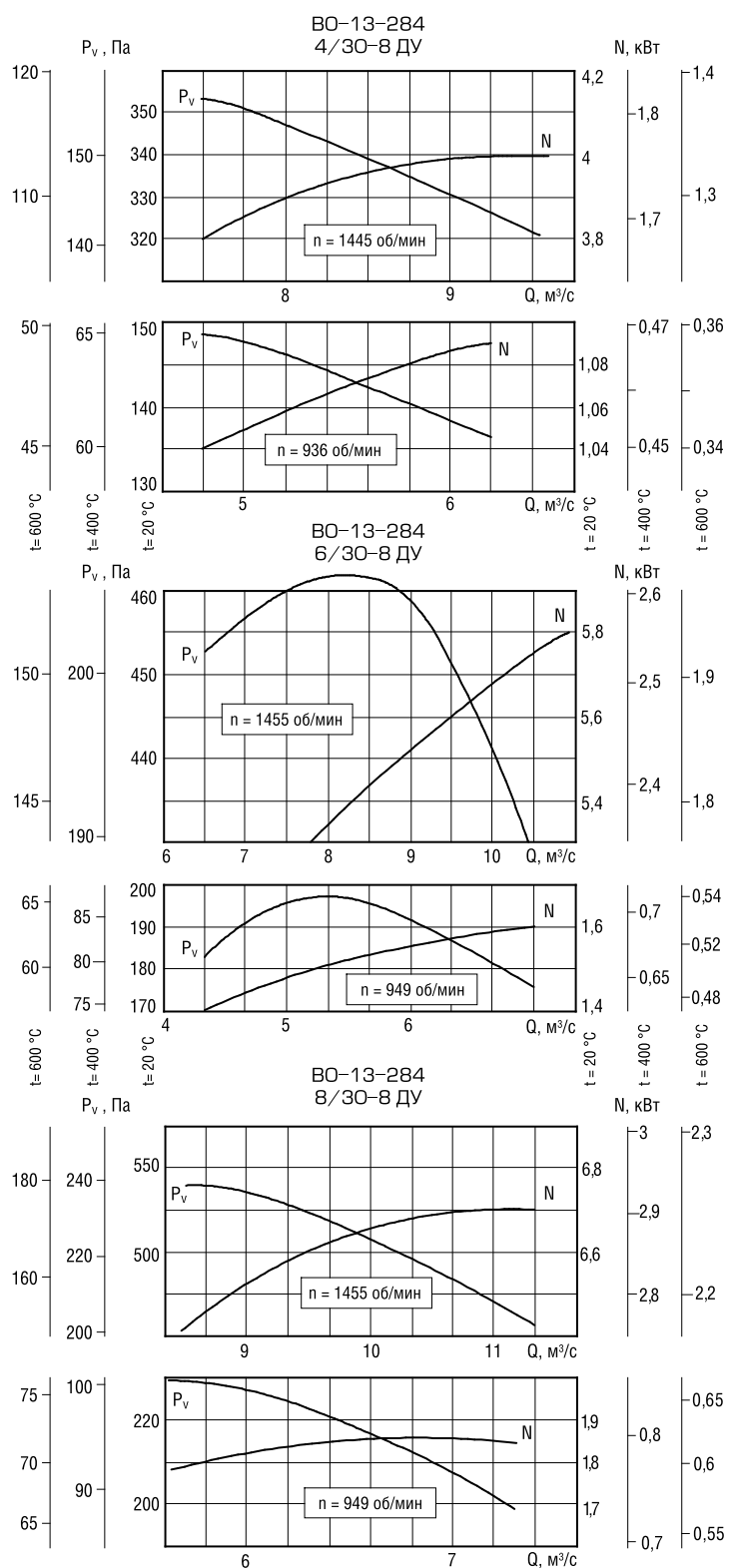

ВЕНТИЛЯТОРЫ ОСЕВЫЕ ДЛЯ ДЫМОУДАЛЕНИЯ **ВО 13-284**

[Аэродинамические характеристики]

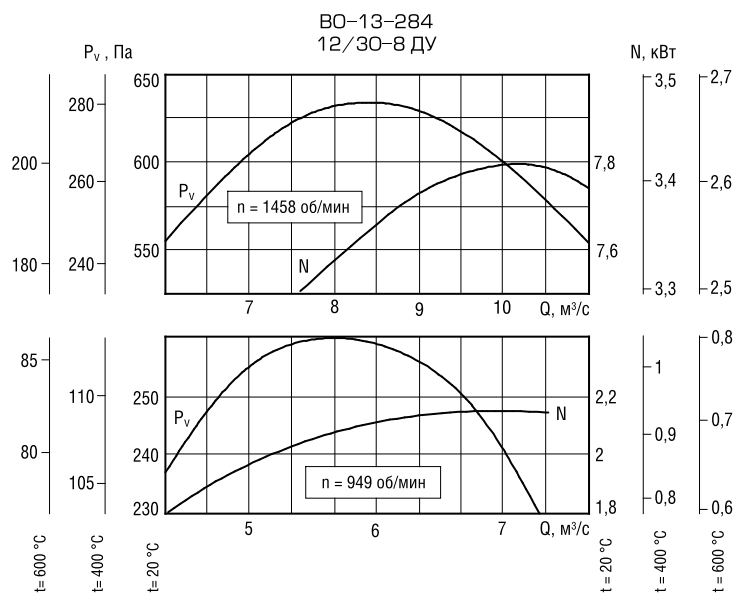
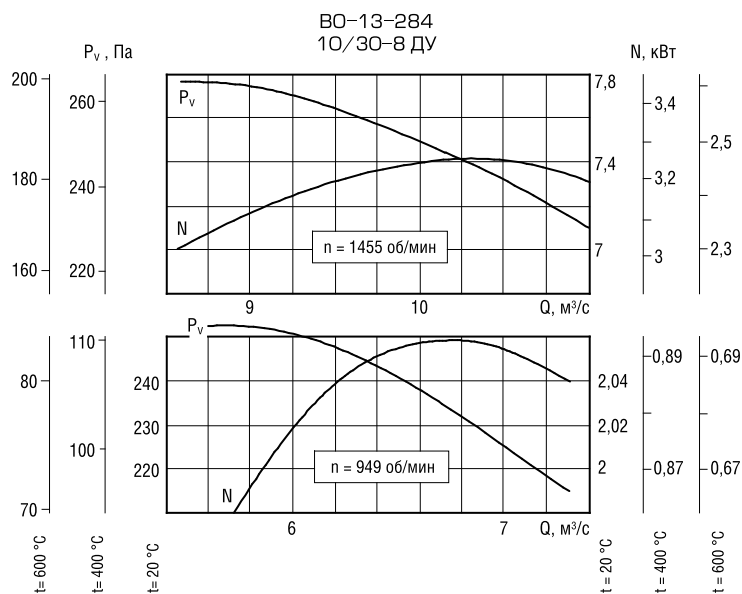

ВЕНТИЛЯТОРЫ ОСЕВЫЕ ДЛЯ ДЫМОУДАЛЕНИЯ **ВО 13-284**

[Аэродинамические характеристики]

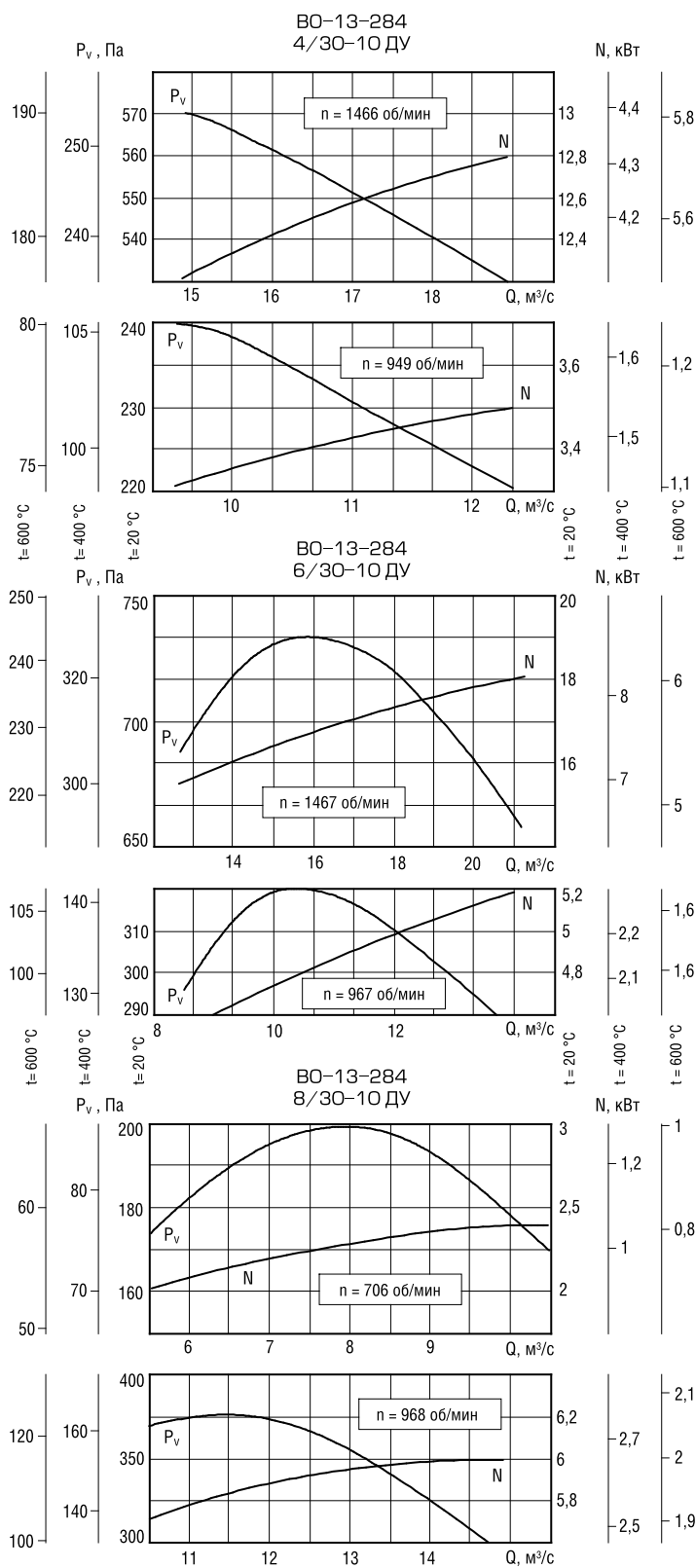

ВЕНТИЛЯТОРЫ ОСЕВЫЕ ДЛЯ ДЫМОУДАЛЕНИЯ **ВО 13-284**

[Аэродинамические характеристики]

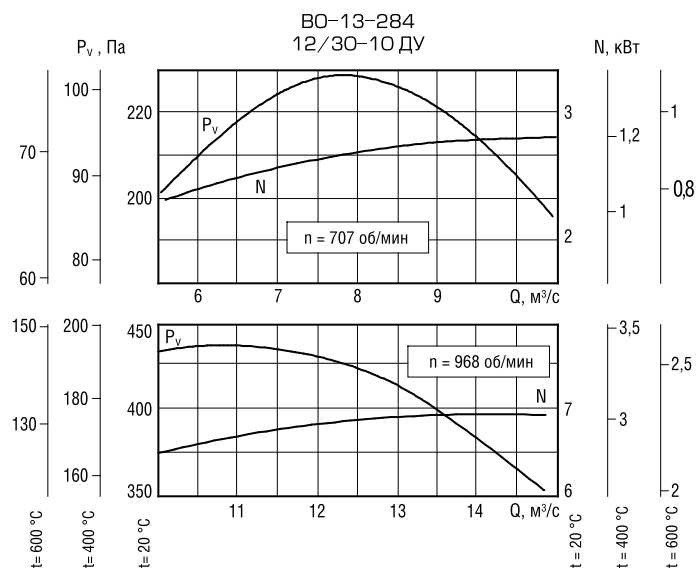
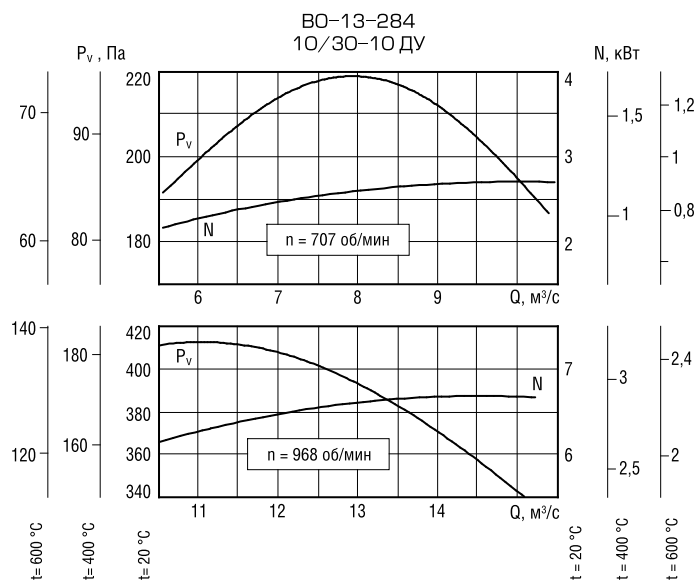

ВЕНТИЛЯТОРЫ ОСЕВЫЕ ДЛЯ ДЫМОУДАЛЕНИЯ **ВО 13-284**

[Аэродинамические характеристики]

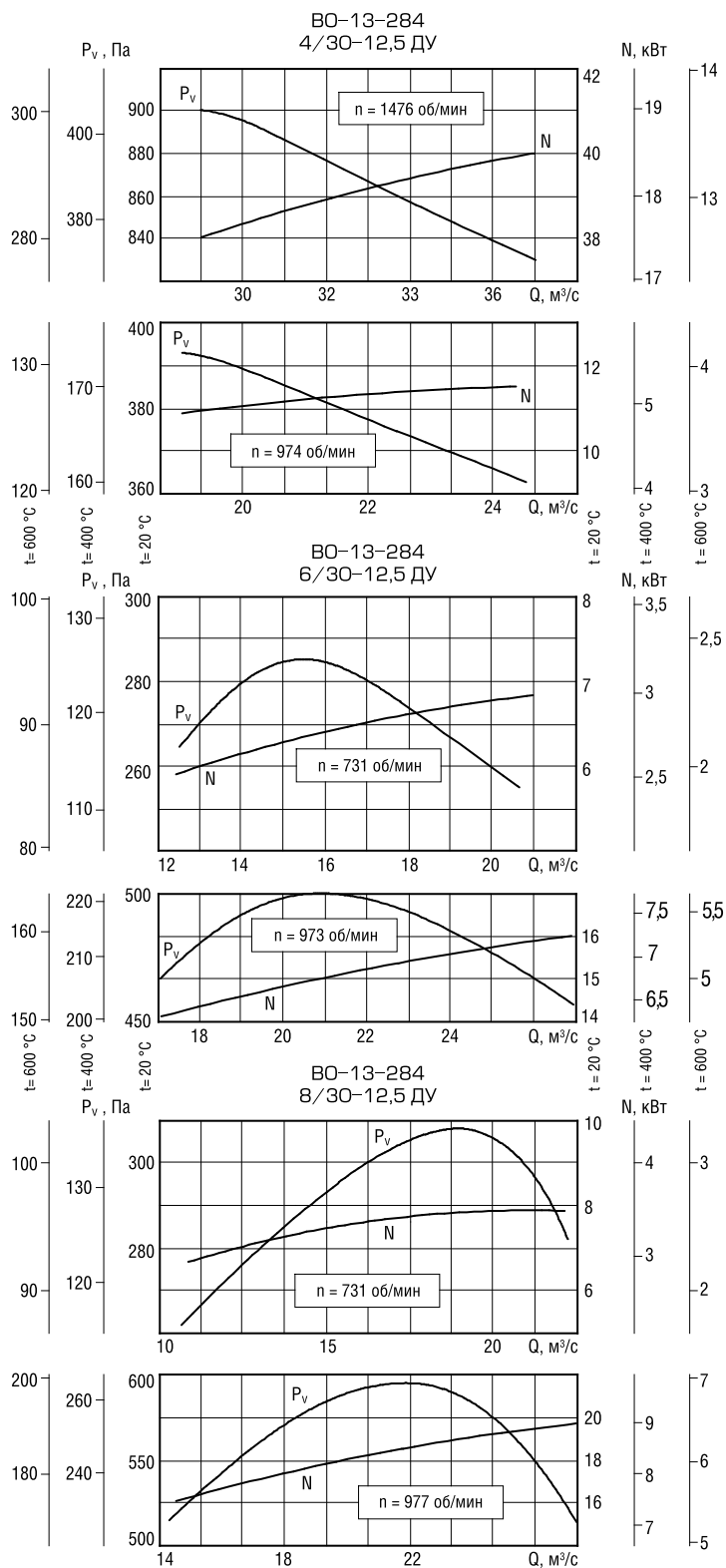

ВЕНТИЛЯТОРЫ ОСЕВЫЕ ДЛЯ ДЫМОУДАЛЕНИЯ **ВО 13-284**

[Аэродинамические характеристики]

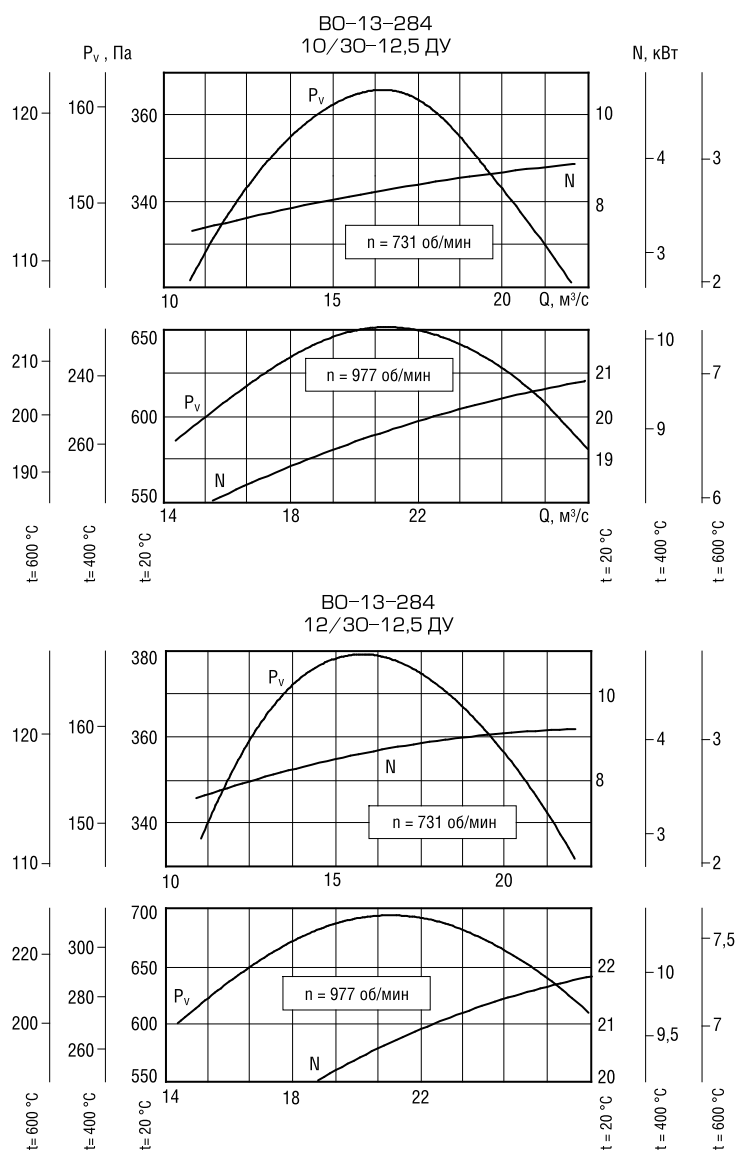

ВЕНТИЛЯТОРЫ ОСЕВЫЕ ДЛЯ ДЫМОУДАЛЕНИЯ **ВО 13-284**

[Аэродинамические характеристики]

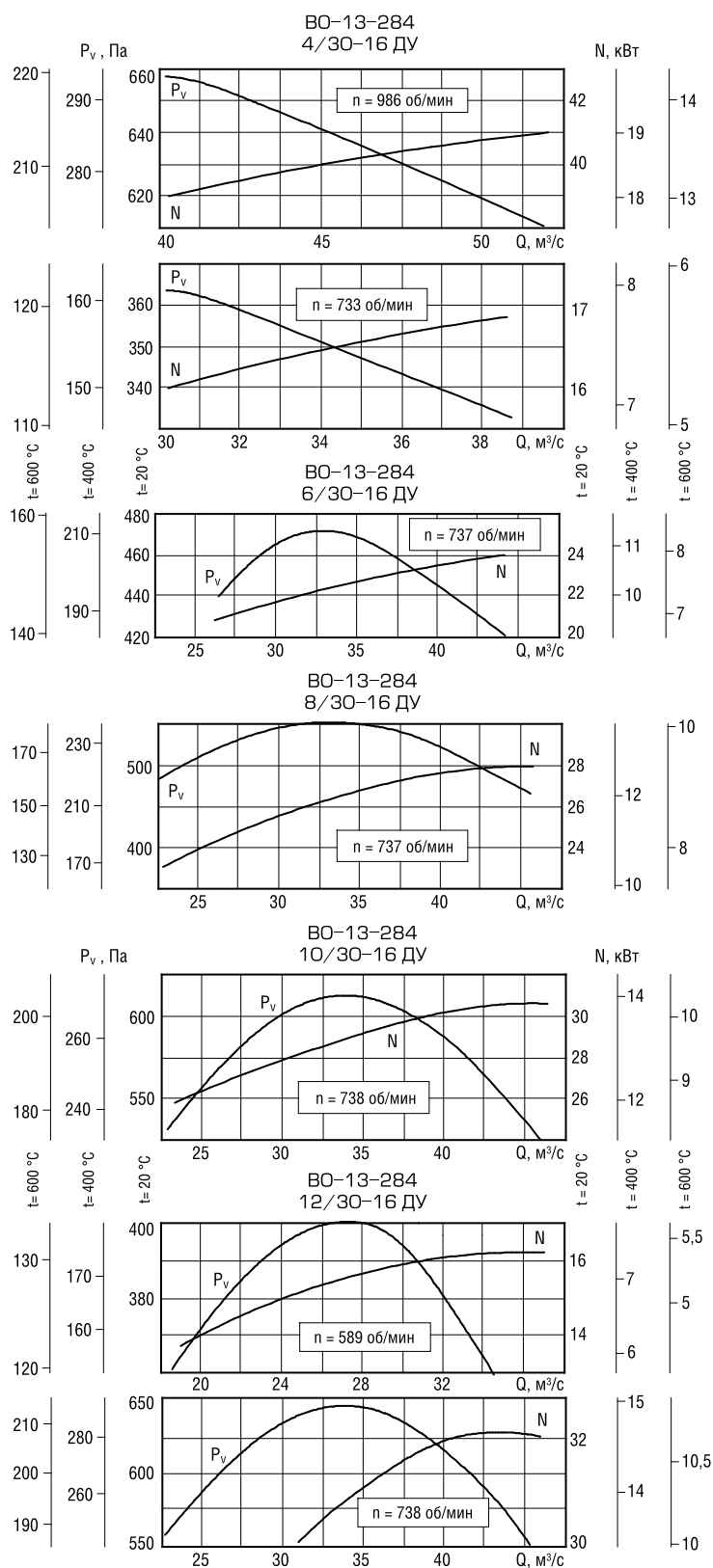

ВЕНТИЛЯТОРЫ ОСЕВЫЕ ДЛЯ ДЫМОУДАЛЕНИЯ **ВО 13-284**

[Габаритные и присоединительные размеры]

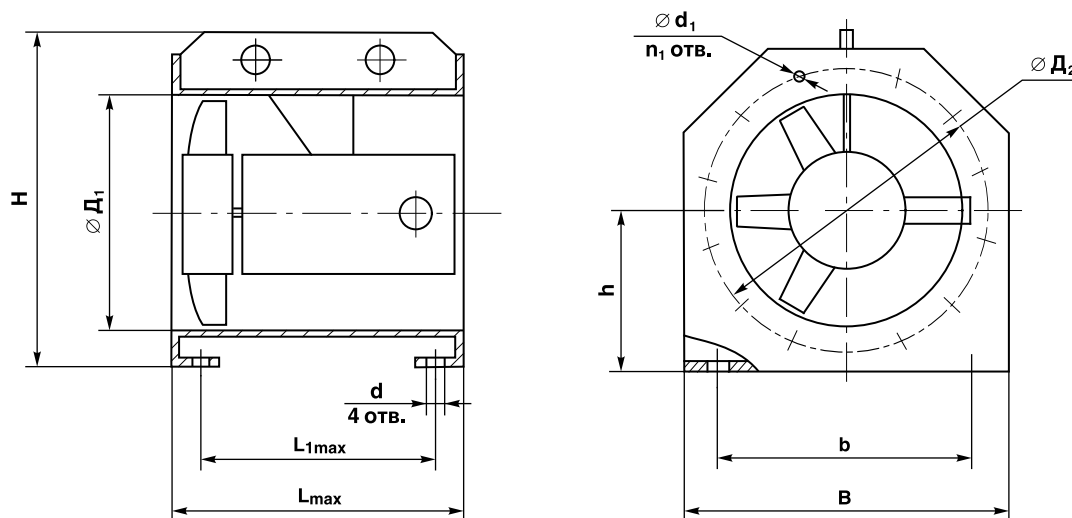

Вентилятор	Размеры, мм										
	D ₁	D ₂	B	H	L* _{max}	L ₁ * _{max}	b	h	d	d ₁	n ₁
ВО 13-284-4 ДУ	405	440	475	505	550	500	360	238	15	7	8
ВО 13-284-5 ДУ	505	540	575	605	650	600	450	288	15	7	16
ВО 13-284-6,3 ДУ	635	670	735	750	750	700	550	368	15	7	16
ВО 13-284-8 ДУ	810	850	910	925	950	900	750	455	19	10	16
ВО 13-284-10 ДУ	1010	1050	1140	1140	1200	1150	900	570	19	10	16
ВО 13-284-12,5 ДУ	1260	1300	1390	1390	1650	1600	1100	695	19	10	16
ВО 13-284 -16 ДУ	1620	1660	1745	1745	1800	1740	1400	873	24	12	28
ВО 13-284 -20 ДУ	2020	2080	2170	2170	1800	1740	1750	1085	24	12	28

* Значения даны для максимальных типоразмеров электродвигателей.